

**AVL** AUDIO-VIDEO LINJA

Katalog stojal za Hi-Fi in video komponente



**Design**

Zastopnik:

Proizvajalec:

**OBLOKOVANJE KOVIN Robert Černe** s.p  
Tomaj 110, 6221 Dutovlje, Tel/Fax 05/764 02 63, 031/333 404

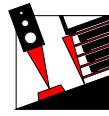

## TEN - HI-FI - OMARICA

model : **TRIAS** in model: **TRIAx**

HI-FI omarica TRIAS, konstruirana v letu 92 in leta 93 ojačana različica TRIAX, sta dobili dokončno obliko leta 94 z opustitvijo plastičnih veznih segmentov zaradi tehnične rešitve spajanja trikotnih členov s samozapornimi konusi. S tem načinom spajanja dosežemo enostavno in kompaktno trinožno konstrukcijo, na katero postavimo pravokotne steklene police.

Pri mod. TRIAS police podložimo z antivibracijsko snovjo, pri mod. TRIAX pa namesto antivibracijske snovi lahko položite tri (3) jeklene kroglice, ki jih postavimo v izrtine na prečkah. Konice na spodnjem členu zagotavljajo maksimalno sabilnost in hkrati preprečujejo prenos vibracij. Barva je termično obdelana pri 180°C, nanašana je s tehnologijo elektrostatičnega napraševanja, kar zagotavlja visoko kvaliteto, trajnost in odpornost na mehanske poškodbe.

Oblikovanje:



- KONSTRUKCIJA:** Varjena in sestavljiva s samozapornimi konusi.
- BARVA:** Črna - EFEKT.
- ELEMENTI:**
- 1 x spodnji in zgornji TRIAS oz. TRIAX člen
  - 2 x steklena polica
  - 6 x inox kroglica
  - 3 x kaljena jeklena konica Ø6 x 20 mm, navoj M10
  - 3 x Gumijasti zaščitni čep za konico
  - antivibracijska snov

**DIMENZIJE (v mm):**

**VIŠINA:** 470

**ŠIRINA:** 560

**GLOBINA:** 500

**STEKLENA POLICA:** 450x400x4

**NOSILNOST:** 250 Kg



Zaščitni čep in TEN konica

### OPOMBA:

1. Dodatne vmesne člene (KOMPLET: vmesni člen TRIAS oz. TRIAX + steklena polica + antivibracijska snov + 3 inox kroglice) za nadgradnjo in dodatne konusne nastavke (višini 50, 100, 150, 200 mm) za povišanje razdalje med policami, lahko naročite pri vašemu dobavitelju.



Dodatni vmesni člen TRIAS oz. TRIAX

2. Dodatno lahko naročite tudi nastavljive nogice ali kolesca, namesto TEN konic.
3. Razlika med modelom TRIAS in TRIAX je v obliki prečk. Prečke modela TRIAS so iz pravokotne jeklene cevi 20x10x1,5 mm, ojačana različica TRIAX pa ima močnejše prečke iz ovalne cevi 30x15x1,5 mm. Pri modelu TRIAX dobite poleg antivibracijske snovi še inox kroglice.



## TEN - STOJALO ZA ZVOČNIK

model :

# TRIAS

Posebnost stojala **TRIAS**, iz leta 92, je še vedno modern design jeklene konstrukcije s poševnima stebroma in nizka cena. Odprtine na stebrih in podstavku omogočajo polnjenje s peskom ali svinčenkami. Kaljene jeklene konice zagotavljajo maksimalno stabilnost in hkrati preprečujejo prenos vibracij. Barva je termično obdelana pri 180°C, nanašana je s tehnologijo elektrostaticnega napraševanja, kar zagotavlja visoko kvaliteto in odpornost na mehanske poškodbe.

Oblikovanje:



KONSTRUKCIJA: Varjena - BARVA: Črna - EFEKT  
NOGICE: 3 kaljene jeklene konice Ø6 mm - navoj: M10  
ZAŠČITA KONIC: Gumijasti čepi (zaobljeni)  
PRITRDITEV ZVOČNIKA: Antivibracijska snov

DIMENZIJE (v mm):

- VIŠINA: .....\_\_\_\_\_
- ŠIRINA: .....490
- GLOBINA: .....333
- ZGORNJA PLOŠČA: .....200x200x4
- TEŽA: .....Kg
- NOSILNOST: .....80 Kg

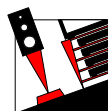

## TEN - STOJALO ZA ZVOČNIK

model :

# TRIAx

Stojalo **TRIAx** je v letu 94 ojačana in izpopolnjena različica stojala TRIAS. Trije poševni stebri in spredaj krivljena gornja plošča mu dajejo izredno togost in robusten izgled. Odprtine na stebrih in podstavku omogočajo polnjenje s peskom ali svinčenkami. Barva je termično obdelana pri 180°C, nanašana je s tehnologijo elektrostaticnega napraševanja, kar zagotavlja visoko kvaliteto in odpornost na mehanske poškodbe. Oblikovanje:



KONSTRUKCIJA: Varjena in vijačena

BARVA: Črna - EFEKT

NOGICE: 3 kaljene jeklene konice Ø6 mm - navoj: M10

ZAŠČITA KONIC: Gumijasti čepi (zaobljeni)

PRITRDITEV ZVOČNIKA: Antivibracijska snov

DIMENZIJE (v mm):

- VIŠINA: .....\_\_\_\_\_
- ŠIRINA: .....490
- GLOBINA: .....333
- ZGORNJA PLOŠČA: .....200x200x4
- TEŽA: .....Kg
- NOSILNOST: .....200 Kg





## TEN - STOJALO ZA ZVOČNIK

*Masiva*

model :

Stojalo **MASIVA**, konstruirano v letu 91 se ponaša s svojo masivno konstrukcijo in nizko ceno. Debelostenska cev z gornjo ploščo je privijačena z močnimi vijaki na težak okrogel podstavek iz jeklene litine na katerem so prвите kaljene konice, ki zagotavljajo maksimalno stabilnost in hkrati preprečujejo prenos vibracij. Barva je termično obdelana pri 180°C, nanašana je s tehnologijo elektrostatskega napraševanja, kar zagotavlja visoko kvaliteto in odpornost na mehanske poškodbe. Oblikovanje:

*T-Design*

KONSTRUKCIJA: Varjena - BARVA: Črna - EFEKT  
 STEBER: Debelostenska cev - z možnosjo polnjenja  
 NOGICE: 3 kaljene jeklene konice Ø6mm - navoj: M10  
 ZAŠČITA KONIC: Gumijasti čepi (zaobljeni)  
 PRITRDITEV ZVOČNIKA: Antivibracijska snov

DIMENZIJE (v mm):

- VIŠINA: .....  
 - PREMER: .....275  
 - ZGORNJA PLOŠČA: .....200x200x8  
 - TEŽA: .....Kg  
 - NOSILNOST: .....150 Kg

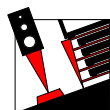

## TEN - STOJALO ZA ZVOČNIK

*Stabil*

model :

Stojalo **STABIL**, konstruirano v letu 93, odlikujeta eleganten design in najstabilnejša oblika podstavka na kaljenih jeklenih konicah, katere zagotavljajo maksimalno stabilnost in hkrati preprečujejo prenos vibracij. Barva je termično obdelana pri 180°C, nanašana je s tehnologijo elektrostatskega napraševanja, kar zagotavlja visoko kvaliteto in odpornost na mehanske poškodbe. Oblikovanje:

*T-Design*

KONSTRUKCIJA: Varjena - BARVA: Črna - EFEKT  
 STEBRI IN PODSTAVEK: Votli z možnosjo polnjenja  
 NOGICE: 3 kaljene jeklene konice Ø6mm - navoj: M10  
 ZAŠČITA KONIC: Gumijasti čepi (zaobljeni)  
 PRITRDITEV ZVOČNIKA: Antivibracijska snov

DIMENZIJE (v mm):

- VIŠINA: .....  
 - ŠIRINA: .....465  
 - GLOBINA: .....420  
 - ZGORNJA PLOŠČA: .....200x200x4  
 - TEŽA: .....Kg  
 - NOSILNOST: .....100 Kg





## TEN - UNIVERZALNA MIZICA ZA TV in REC.

model :

*Stabil*

V letu 96 konstruirana **STABIL** TV mizica s prestavljivima po višini in širini gornjima policama, je namenjena za vse televizorje širin od 45 do 80 cm (pod televizorje z drugačnimi dimenzijami, lahko postavite stekleno ali leseno polico). Za zadaj ožje ali globlje televizorje je namenjen nastavljiv podporni nosilec. Spodnji par polic ima standardno širino komponent (Hi-Fi, VCR-video recorder) in jim lahko po stopnjah prestavljamo višino. Na stranici lahko privijate nosilec video kaset, pod stranici pa nastavljive nogice, TEN konice ali pa kolesca. Barva je nanašana s tehnologijo elektrostatičnega napraševanja na vsak sestavni del posebej in termično obdelana pri 180°C, kar zagotavlja visoko kvaliteto, trajnost in odpornost na mehanske poškodbe. Oblikovanje:

*Design*



KONSTRUKCIJA: Varjena in vijadena.

BARVA: Črna - EFEKT.

- ELEMENTI:
- 1 par stranic
  - 1 x prečka
  - 1 par kovinskih TV polic
  - 1 par kovinskih VCR polic
  - 1 x podporni nosilec
  - 1 x nosilec video kaset
  - 4 x nastavljiva nogica ali kolesce

DIMENZIJE (v mm):

VIŠINA: od 600 do 720 (prestavljiva)  
ŠIRINA: 540 ali 750  
GLOBINA: 470

Nastavljiva nogica:



Vrtljivo kolesce:



Primeri prestavljanja:

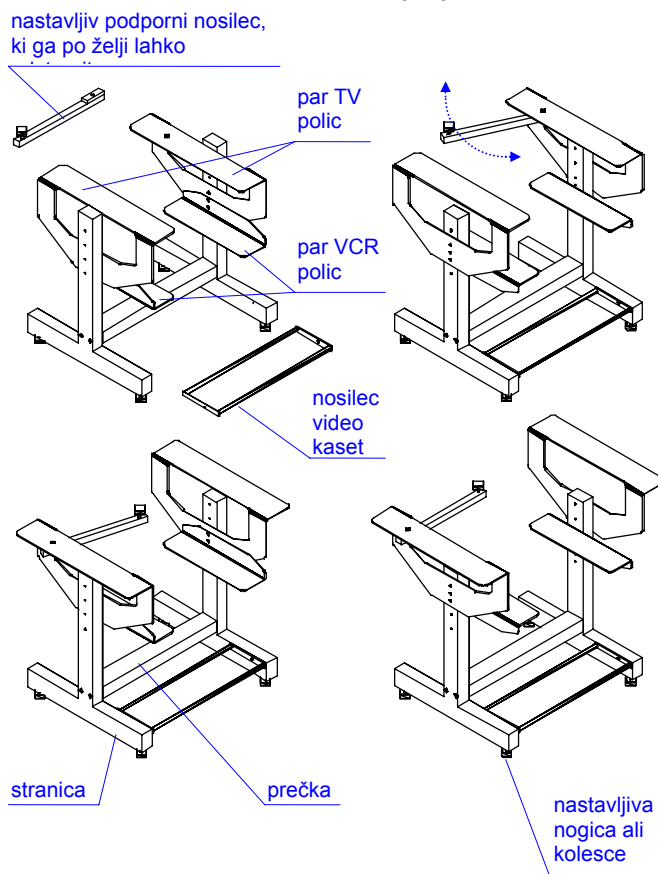

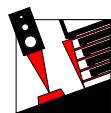

## TEN - HI-FI OMARICA

model : *Stabil*



Posebnost HI-FI omarice **STABIL** je gibki štirinožni sistem podstavka, s katerim se omarica popolnoma prilagaja neravnim tlem in s tem zagotavlja stooostotno stabilnost vašega HI-FI sistema. Na podstavku so trdno privijačene štiri (4) TEN - jeklene konice, ki povečujejo stabilnost in hkrati preprečujejo prenos vibracij. Gibki sistem je ugrajen tudi v pet (5) nosilcev polic, ki se pri postavitvi samodejno prilagodijo in ni potrebno niveliranje. Notranja omejevala preprečujejo prevračanje polic.

Barva je termično obdelana pri 180°C, nanašana je s tehnologijo elektrostaticnega napraševanja, kar zagotavlja visoko kvaliteto, trajnost in odpornost na mehanske poškodbe. Oblikovanje:



KONSTRUKCIJA: Varjena in vijačena.

BARVA: Črna - EFEKT.

ELEMENTI: – 1 par stranic  
– 1 par prečk  
– 5 x steklena polica  
– 4 x kaljena jeklena konica  
Ø6 x 20 mm, navoj M10  
– 4 x gumijasti zaščitni čep za konico

DIMENZIJE (v mm):

VIŠINA: 970  
ŠIRINA: 580  
GLOBINA: 410  
STEKLENA POLICA: 500x340x4



Zaščitni čep in TEN konica

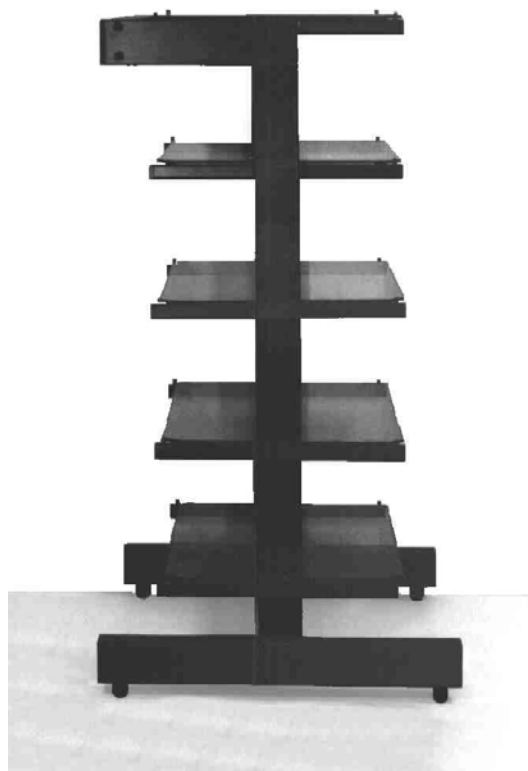

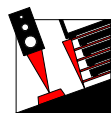

## TEN - STOJALO ZA ZVOČNIK

# PENTIAS

model :

“HIBRIDNO” stojalo **PENTIAS** letnik 96, je sestavljeno iz najboljših rešitev naših že obstoječih stojal:

- ❑ najstabilnejša oblika podstavka - po stojalu STABIL
- ❑ trojni zložljivi konusni stebri, ki jih zbijemo (z gumijastim ali plastičnim kladivom) na željeno višino, katere lahko tudi napolnite s suhim peskom in svinčenimi kroglicami - po HI-FI omaricah TRIAS in TRIAX
- ❑ krivljena gornja plošča, s spredaj trikotno ojačitvijo - po stojalu TRIAX
- ❑ standardne TEN kaljene jeklene konice trdno privijačene v podstavek, ki zagotavljajo maksimalno stabilnost in hkrati preprečujejo prenos vibracij.
- ❑ Barva termično obdelana pri 180°C, nanašana je s tehnologijo elektrostatičnega napraševanja, kar zagotavlja visoko kvaliteto, trajnost in odpornost na mehanske poškodbe.
- ❑ Oblikovanje:



### MOŽNOSTI PRESTAVLJANJA VIŠINE STOJALA:

VIŠINA STOJALA v mm	Konusni nastavek 50 mm	Konusni nastavek 100 mm	Konusni nastavek 150 mm	Konusni nastavek 200 mm
250				
300	X			
350		X		
400			X	
450				X
500	X			X
550		X		X
600			X	X
650	X		X	X
700		X	X	X
750	X	X	X	X

**KONSTRUKCIJA:** Varjena in sestavljiva s samozapornimi konusi.

**BARVA:** Črna - EFEKT.

- ELEMENTI za par:**
- 2 x podstavek PENTIAS
  - 6 x konusni nastavek višine 50mm
  - 6 x konusni nastavek višine 100mm
  - 6 x konusni nastavek višine 150mm
  - 6 x konusni nastavek višine 200mm
  - 2 x gornja plošča
  - 6 x TEN jeklena kaljena konica (Ø6 x 20 mm, navoj M10)
  - 6 x gumijasti zaščitni čep za konico
  - antivibracijska snov

**DIMENZIJE (v mm):**

**ZGORNJA PLOŠČA:** 200x200x4

**VIŠINA:** od 250 do 750 (prestavljiva)

**ŠIRINA:** 480

**GLOBINA:** 410

**TEŽA (enega stojala**

**višine 750 mm):** 9 Kg

**NOSILNOST:** 250 Kg

**Zaščitni čep in TEN konica:**

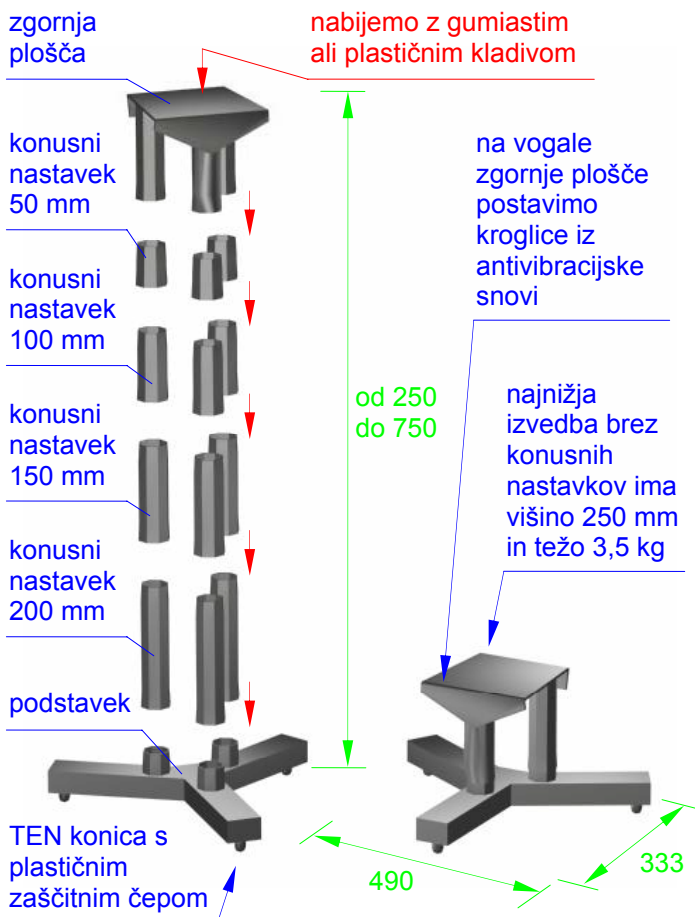

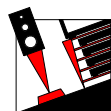

## TEN - UNIVERZALNO STOJALO ZA TV in REC oz. HI-FI

model : **PENTIAS**

V letu 96 konstruirano **PENTIAS** TV stojalo s prestavljivima po višini in širini gornjima policama je namenjeno za vse televizorje širin od 50 do 70 cm. Polici imata tudi možnost ožanja zadnjega dela po širini zadka Vaše TV. Spodnji polici imata standardno širino komponent in jih lahko v več stopnjah sestavimo v kombinirano omarico za TV, VIDEO in HI-FI. Dodatne konusne cevi omogočajo prestavljanje višine s korakom po 5 cm. Na podstavek lahko privijačite nastavljive nogice, TEN konice ali pa kolesca. Barva je nanašana s tehnologijo elektrostatičnega napaševanja na vsak sestavni del posebej in termično obdelana pri 180°C, kar zagotavlja visoko kvaliteto, trajnost in odpornost na mehanske poškodbe.

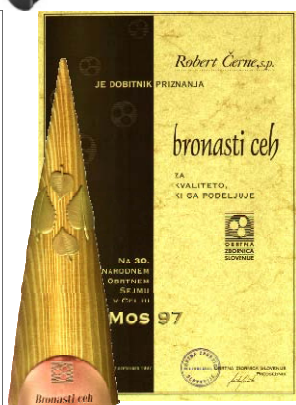

Na MOS 97, smo za UNIVERZALNO STOJALO ZA TV IN VIDEO - PENTIAS, prejeli SREBRNO PRIZNANJE ZA INOVACIJO in BRONASTI CEH ZA KVALITETO.



**KONSTRUKCIJA:** Varjena, delno vijadena in sestavljiva s samozapornimi konusi.

**BARVA:** Črna - EFEKT.

**ELEMENTI**

- KOMPLETA:**
- 1x podstavek
  - 4x konusni nastavki višine 200 mm
  - 1 par kovinskih VCR (Hi-Fi) polic
  - 1 par kovinskih TV polic
  - 1x zadnja prečka
  - 4x nastavljive nogice ali kolesca

**DIMENZIJE (v mm):**

**VIŠINA:** od 370 do 670 (prestavljiva)

**ŠIRINA:** 580 ali 650

**GLOBINA:** 470

- OPOMBA:**
1. Stojalo lahko nabavite pri vašem dobavitelju po posameznih elementih ali v kompletu. Dodatno lahko naročite štiri TEN konice (Ø6 x 20mm, navoj M10) s gumijastimi zaščitnimi čepi, namesto nastavljivih nogic ali kolesc.



Nastavljiva nogica



Vrtljivo kolesce

2. Da bo stojalo trdnjše, zbijte konusne nastavke z gumijastim ali plastičnim kladivom.

Primeri prestavljanja:

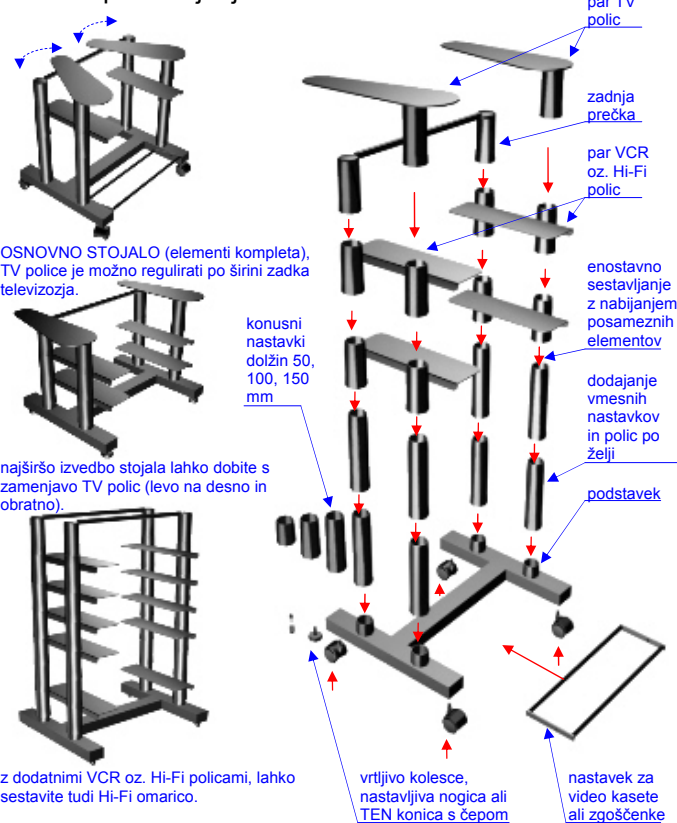



## TEN - STOJALO ZA ZVOČNIK

model : *Lamel*

Stojalo **LAMEL**, konstruirano v letu 93, odlikuje modern design in votla jeklena konstrukcija. Votla je tudi gornja plošča, ki omogoča popolno polnjenje s peskom ali svinčenkami. Jeklene konice zagotavljajo maksimalno stabilnost in hkrati preprečujejo prenos vibracij. Barva je termično obdelana pri 180°C, nanašana je s tehnologijo elektrostatičnega napraševanja, kar zagotavlja visoko kvaliteto in odpornost na mehanske poškodbe.

Oblikovanje:



KONSTRUKCIJA: Varjena - BARVA: Črna - EFEKT  
NOGICE: 3 kaljene jeklene konice Ø6mm - navoj: M10  
ZAŠČITA KONIC: Gumijasti čepi (zaobljeni)  
PRITRDITEV ZVOČNIKA: Antivibracijska snov

DIMENZIJE (v mm):

- VIŠINA: .....  
- ŠIRINA: .....490  
- GLOBINA: .....333  
- ZGORNJA PLOŠČA: .....200x200x20 - votla  
- TEŽA: .....Kg  
- NOSILNOST: .....100 Kg

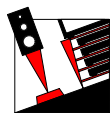

## TEN - STOJALO ZA ZVOČNIK

model : *Lamel* **GOLD**

Stojalo LAMEL je v letu 95 bilo predelano v štirinožni sistem, kar omogoča prilagoditev na neravna tla in povečuje stabilnost stojala. Poimenovali smo ga **LAMEL GOLD**. Konstrukcija omogoča popolno polnjenje s peskom ali svinčenkami. Barva je termično obdelana pri 180°C, nanašana je s tehnologijo elektrostatičnega napraševanja, kar zagotavlja visoko kvaliteto in odpornost na mehanske poškodbe.

Oblikovanje:



KONSTRUKCIJA: Varjena - BARVA: Črna - EFEKT  
NOGICE: 3 kaljene jeklene konice Ø6mm - navoj: M10  
ZAŠČITA KONIC: Gumijasti čepi (zaobljeni)  
PRITRDITEV ZVOČNIKA: Antivibracijska snov

DIMENZIJE (v mm):

- VIŠINA: .....  
- ŠIRINA: .....490  
- GLOBINA: .....333  
- ZGORNJA PLOŠČA: .....200x200x20 - votla  
- TEŽA: .....Kg  
- NOSILNOST: .....100 Kg



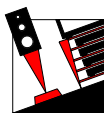

## TEN - STOJALO ZA ZVOČNIK

# Mertika

model :

**VERTIKA**, stojalo iz leta 92, je namenjeno za lažje manjše zvočnike, tudi večjih moči. Eleganten izgled dajejo trije stebrički premera 25mm, ki so privijačeni na jeklen trikotni podstavek. Gornja plošča je varjena na stebričke, katere lahko plnimo skozi spodnje odprtine za vijake. Jeklene konice zagotavljajo maksimalno stabilnost in hkrati preprečujejo prenos vibracij. Barva je termično obdelana pri 180°C, nanašana je s tehnologijo elektrostatičnega napraševanja, kar zagotavlja visoko kvaliteto in odpornost na mehanske poškodbe. Oblikovanje:



KONSTRUKCIJA: Varjena in vijačena

BARVA: Črna - EFEKT

NOGICE: 3 kaljene jeklene konice Ø6 mm - navoj: M10

ZAŠČITA KONIC: Gumijasti čepi (zaobljeni)

PRITRDITEV ZVOČNIKA: Antivibracijska snov

DIMENZIJE (v mm):

- VIŠINA: .....800
- ŠIRINA: .....320
- GLOBINA: .....280
- ZGORNJA PLOŠČA: .....130x180x4
- TEŽA: ..... Kg
- NOSILNOST: .....50 Kg

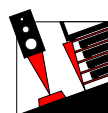
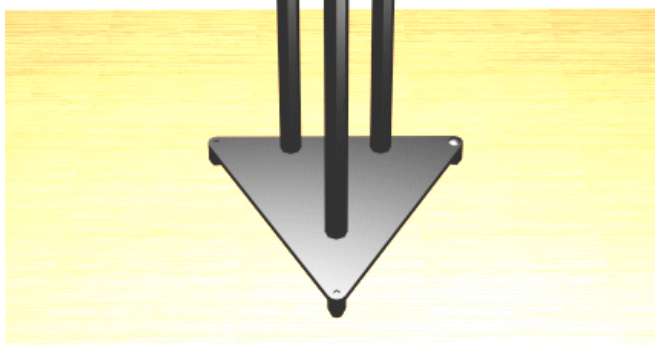

## TEN - STOJALO ZA ZVOČNIK

# Mertika GOLD

model :

**VERTIKA GOLD** je v letu 95 predelana inačica stojala VERTIKA. Ovalni stebrički in razširjen podstavek povečujeta togost in stabilnost stojala. Gornja plošča je varjena na stebričke, katere lahko polnimo skozi spodnje odprtine za vijake. Barva je termično obdelana pri 180°C, nanašana je s tehnologijo elektrostatičnega napraševanja, kar zagotavlja visoko kvaliteto in odpornost na mehanske poškodbe.

Oblikovanje:



KONSTRUKCIJA: Varjena in vijačena

BARVA: Črna - EFEKT

NOGICE: 3 kaljene jeklene konice Ø6 mm - NAVOJ: M10

ZAŠČITA KONIC: Gumijasti čepi (zaobljeni)

PRITRDITEV ZVOČNIKA: Antivibracijska snov

DIMENZIJE (v mm):

- VIŠINA: .....800
- ŠIRINA: .....420
- GLOBINA: .....355
- ZGORNJA PLOŠČA: .....200x200x4
- TEŽA: ..... Kg
- NOSILNOST: .....80 Kg

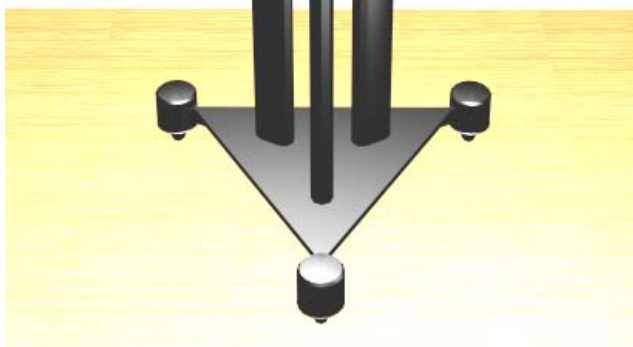



TEN - STOJALO ZA TV in REC

TRIAS

model :

Varjena konstrukcija stojala **TRIAS** za TV iz leta 1992 je bila v letu 1994 ojačana in predelana v vijačeno izvedbo. Trije poševni stebri dajejo stojalu poseben izgled, ki še vedno ugaja. Steklene police so spredaj elegantno zaobljene, kar dodatno dopolnjuje celoten izgled. Večja steklena polica je namenjena za televizorje širin do 60 cm, spodnja polica pa ima standardno širino komponent (Hi-Fi, VCR-video recorder). Pod podstavkom so privijačene štiri nastavljive nogice ali kolesca. Barva je nanašana s tehnologijo elektrostatičnega napraševanja na vsak sestavni del posebej in termično obdelana pri 180°C, kar zagotavlja visoko kvaliteto, trajnost in odpornost na mehanske poškodbe.

Oblikovanje:

TEN  
*Design*

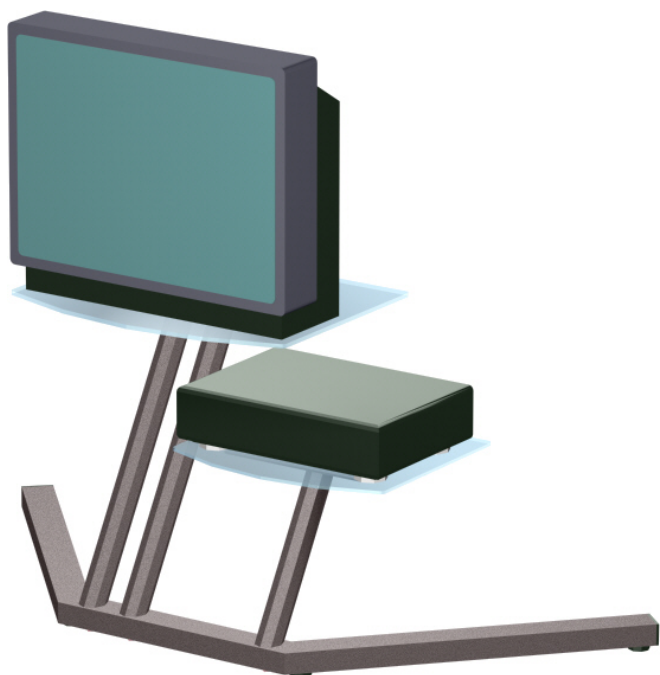

KONSTRUKCIJA: Varjena in vijačena.

BARVA: Črna - EFEKT.

- ELEMENTI:
- 1 x podstavek
  - 1 x poševni steber
  - 1 x poševni dvojni steber
  - 1 x steklena TV polica
  - 1 x steklena VCR polica
  - 4 x nastavljiva nogica ali kolesce

DIMENZIJE (v mm):

VIŠINA: 575  
ŠIRINA: 1410  
GLOBINA: 550  
NOSILNOST: 80 Kg

Nastavljiva nogica:



Vrtljivo kolesce:

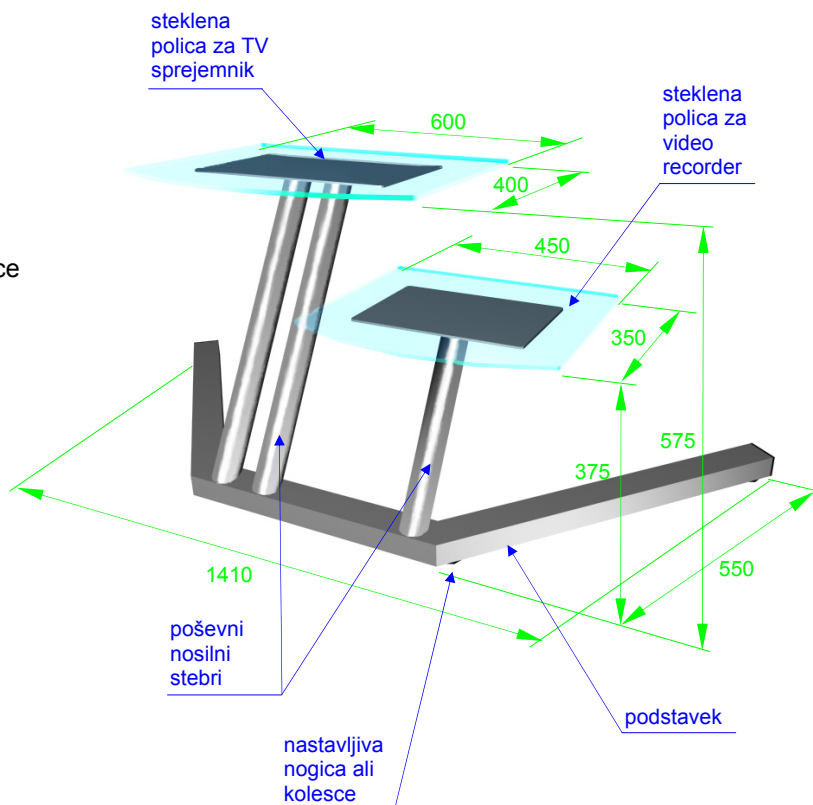

Stojalo je možno razstaviti (podstavek, stebri, polici, nastavljive nogice).

